Comfort-Cire®

Century®

**MANUEL D'UTILISATION DU KIT
INTELLIGENT**

Série VXP

MATIÈRES

1	SPÉCIFICATIONS.....	1
2	PRÉCAUTIONS	1
3	TÉLÉCHARGEMENT ET INSTALLATION DE L'APPLICATION .	2
4	INSTALLER LE KIT INTELLIGENT	
	(module sans fil).....	3
5	ENREGISTREMENT DE L'UTILISATEUR.....	6
6	CONFIGURATION DU RÉSEAU.....	8
7	UTILISATION DE L'APPLICATION	19
8	FONCTIONS PARTICULIÈRES.....	21

DÉCLARATION DE CONFORMITÉ

Par la présente, nous déclarons que la trousse intelligente du climatiseur est conforme aux exigences essentielles et aux autres dispositions pertinentes de la directive RE 2014/53/UE. Une copie de la déclaration de conformité complète est jointe.

(produits en Union européenne uniquement)

1 CARACTÉRISTIQUES

Modèle : EU-OSK105,US-OSK105, EU-OSK106,
US-OSK106,EU-OSK109, US-OSK109

Type d'antenne : antenne « Printed PCB »

Bande de fréquence : 2 400 ~ 2483,5 MHz

Température de fonctionnement : 0°C~45°C/32°F~113°F

Humidité : 10%~85%

Puissance : alimentation CC, 5 V/500 mA

Puissance de transmission maximale : < 20 dBm

2 PRÉCAUTIONS

- Système applicable : iOS, Android.
- Veuillez à ce que votre APPLICATION soit toujours à jour votre avec la dernière version.
- En raison de situations spéciales qui peuvent se produire, nous déclarons explicitement les revendications ci-dessous : les systèmes Android et iOS ne sont pas tous compatibles avec l'application. Nous ne serons pas tenus responsables des problèmes résultant de cette incompatibilité.
- **Stratégie de sécurité sans fil**
Le kit intelligent ne supporte que le cryptage WPA-PSK/WPA2-PSK/WPA3-SAE et aucune cryptographie. Le cryptage WPA-PSK/WPA2-PSK/WPA3-SAE est recommandé.
- **Mises en garde**
 - Compte tenu des différentes situations de réseau, le délai du processus de commande peut parfois expirer. Si cette situation se produit, l'affichage entre le tableau et l'application peut ne pas être le même, ne vous sentez pas confus.
 - L'appareil photo du téléphone intelligent doit avoir au moins 5 millions de pixels afin de pouvoir correctement numériser le code QR.

- _ En raison de la situation différente du réseau, parfois, un délai de requête peut parfois se produire, il est donc nécessaire de redémarrer la configuration du réseau.
- _ Le système de l'application peut être mis à jour sans notification préalable, afin d'améliorer les fonctions du produit. Le processus réel de la configuration du réseau peut légèrement différer de celui décrit dans le manuel. Le processus réel prévaut.
- _ Pour plus d'informations, veuillez consulter le site Web du service.

3 TÉLÉCHARGEMENT ET INSTALLATION DE L'APPLICATION

ATTENTION : Le code QR suivant est uniquement disponible pour le téléchargement d'AP P. Il est totalement différent avec le code QR fourni avec le KIT INTELLIGENT.



Android



iOS

- Utilisateurs de téléphone Android : numérisez le code QR Android ou rendez-vous sur Google Play, recherchez l'application « NetHome Plus » et téléchargez-la.
- Utilisateurs de téléphone iOS : numérisez le code QR iOS ou rendez-vous sur l'App Store, recherchez l'application « NetHome Plus » et téléchargez-la.

4 INSTALLATION DU KIT INTELLIGENT (module sans fil)

AVERTISSEMENT :

- Pour éviter les décharges électriques, débrancher l'alimentation avant d'installer le kit intelligent (module sans fil).
- Pour les dispositifs intelligents, les opérations d'accès, le remplacement, et la maintenance doivent être réalisés par un professionnel.
- L'interface réservée n'est compatible qu'avec le kit intelligent (module sans fil) fourni par le fabricant.

Remarque : Les illustrations de ce manuel sont fournies à titre explicatif. La forme réelle de votre module intérieur peut varier légèrement. La forme réelle de l'appareil prévaut.

1) Retirer le capuchon de protection du kit intelligent.

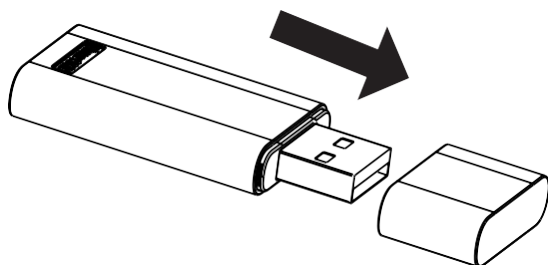

2) Ouvrez le panneau avant et insérez le kit intelligent dans l'interface réservée (pour le modèle A).

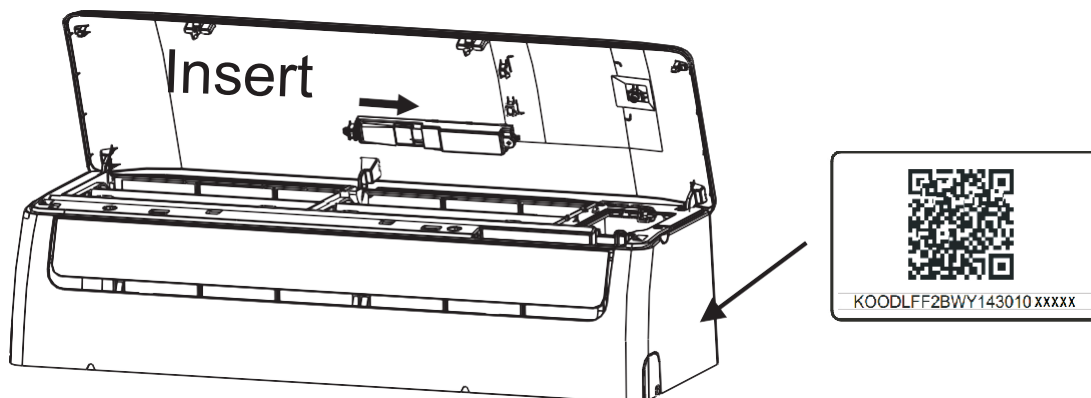

Modèle A

Ouvrez le panneau avant, dévissez le capot de l'écran et retirez-le, puis insérez le kit intelligent dans l'interface réservée (pour le modèle B). Réinstaller le capot de l'écran.

Retirer la vis

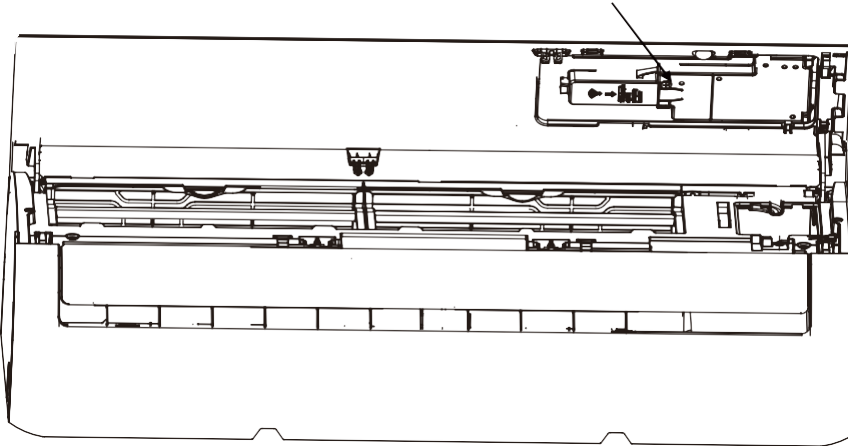

Modèle B

- 3) Collez le code QR contenant le kit INTELLIGENT sur le panneau latéral de la machine ou à un autre endroit pratique, assurez-vous qu'il est conforme au scan du téléphone mobile.

Rappel : Il est préférable de réserver les deux autres QR Code dans un endroit sécuritaire ou de prendre une photo et de l'enregistrer sur votre propre téléphone.

5 ENREGISTREMENT DE L'UTILISATEUR

- Veuillez vous assurer que votre appareil mobile soit connecté à un routeur sans fil. Le routeur sans fil/Wi-Fi a déjà été connecté à Internet avant l'enregistrement de l'utilisateur et la configuration du réseau.
- Il est préférable que vous vous connectiez à votre boîte de messagerie et que vous activiez votre compte d'enregistrement en cliquant sur le lien au cas où vous oubliez votre mot de passe. Vous pouvez vous connecter avec des comptes de tiers.

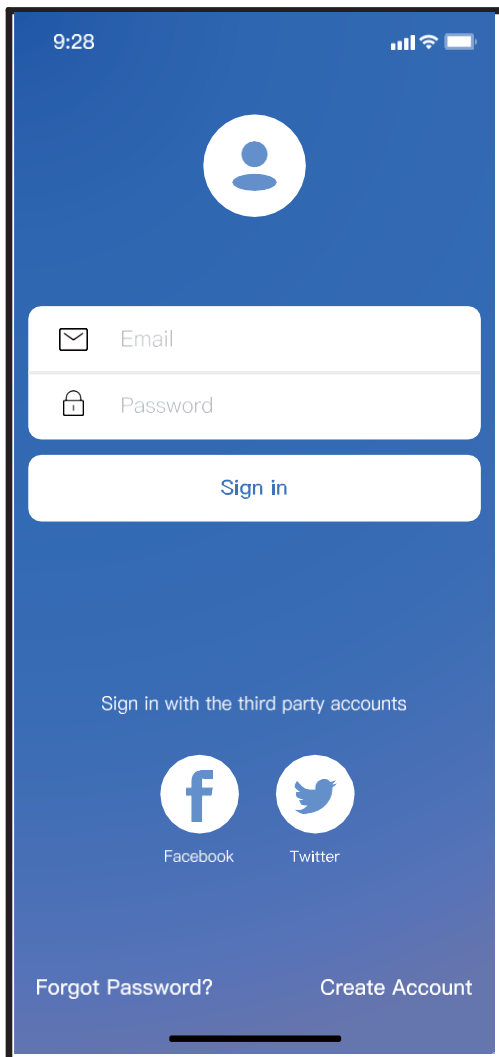

Android

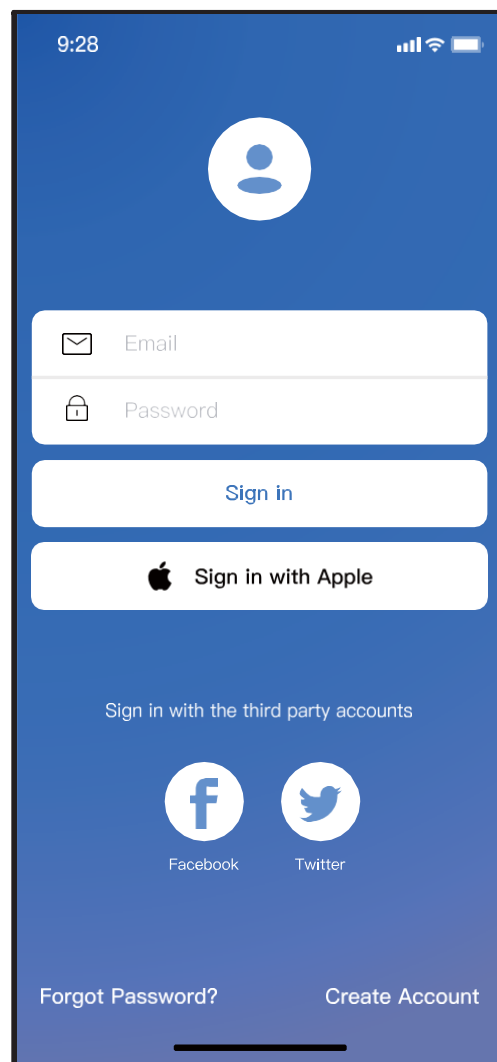

iOS

① Cliquez sur « Create Account » (Créer un compte)

9:41

Create Account

Enter your Email address

Password

Confirm Password

Password need 6–20 characters,must contain letters and numbers.

Register

I have read and agree to the terms and privacy

- ② Saisissez votre adresse électronique et votre mot de passe, puis cliquez sur « Register » (Enregistrement).

6 CONFIGURATION DU RÉSEAU

Mises en garde

- Il est nécessaire d'oublier tout autre réseau autour et assurez-vous que le périphérique Android ou iOS se connecte simplement au réseau sans fil que vous souhaitez configurer.
- Assurez-vous que la fonction sans fil de l'appareil Android ou iOS fonctionne correctement et que la reconnexion à votre réseau sans fil d'origine est automatique.

Rappel :

Après avoir allumé le climatiseur, l'utilisateur doit exécuter l'ensemble des étapes en 8 minutes. Si ce délai n'est pas respecté, l'utilisateur doit rallumer le climatiseur.

■ Utilisation d'un appareil Android ou iOS afin de configurer le réseau

- Assurez-vous que votre appareil mobile est déjà connecté au réseau sans fil que vous souhaitez utiliser. Vous devez également oublier les autres réseaux sans fil non pertinents au cas où ils influencent votre processus de configuration.
- Coupez l'alimentation du climatiseur.
- Branchez le câble d'alimentation du climatiseur et appuyez sept fois en 10 secondes sur la touche « LED DISPLAY » (AFFICHAGE DEL) ou « DO NOT DISTURB » (NE PAS DÉRANGER).
- Lorsque le climatiseur affiche « AP », ça signifie que le sans fil du climatiseur est déjà entré en mode « AP ».

Remarque :

Il existe deux manières de terminer la configuration du réseau :

- Configuration du réseau par recherche Bluetooth
- Configuration du réseau en sélectionnant le type d'appareil

Configuration du réseau par recherche Bluetooth

Remarque : Assurez-vous que le Bluetooth de votre appareil mobile est activé.

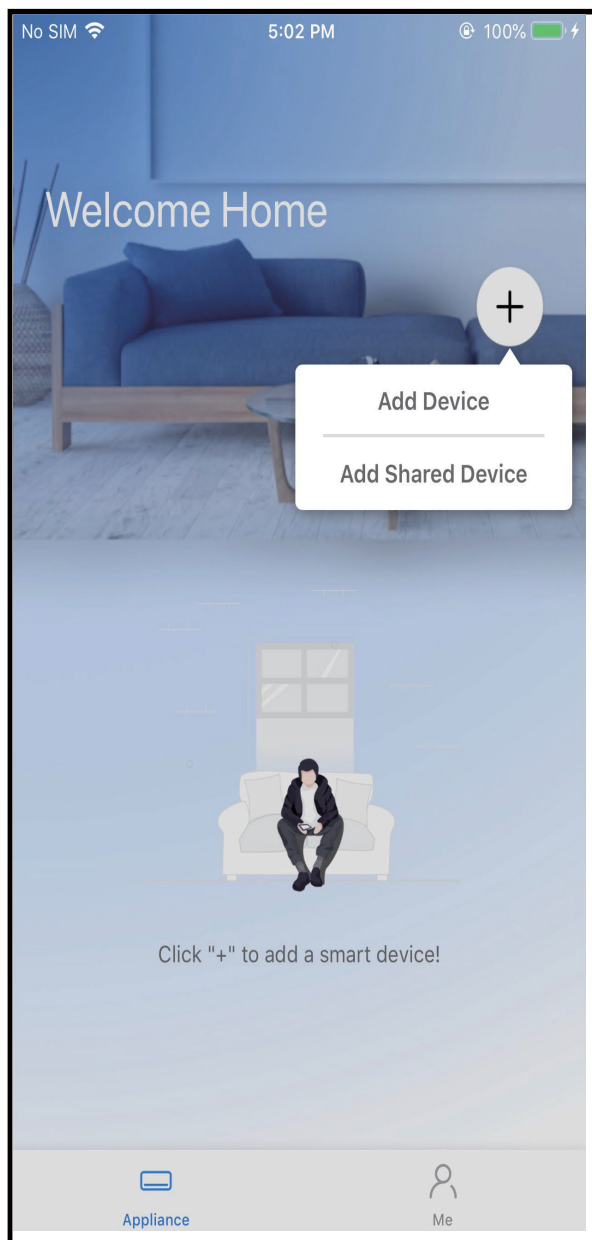

① Appuyez sur « + Ajouter un périphérique »

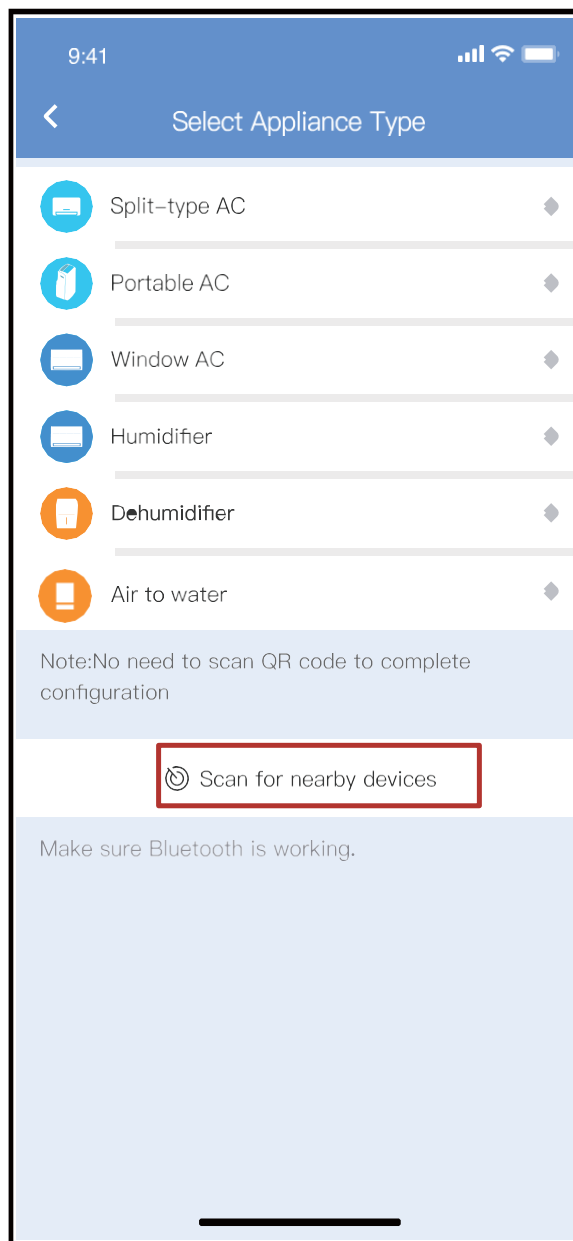

② Appuyez sur « Rechercher les appareils environnants »

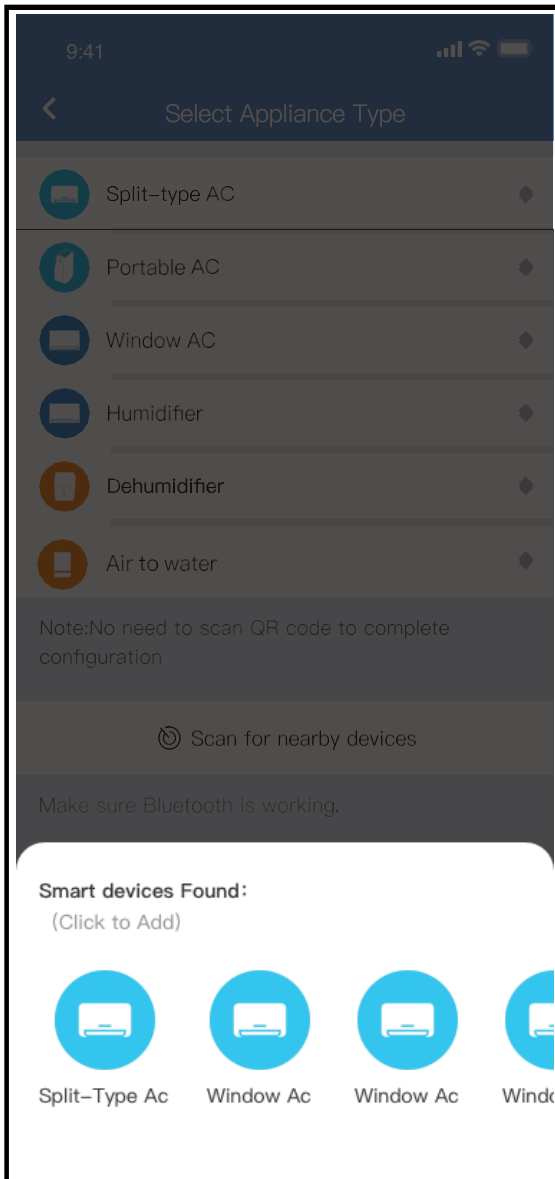

③ Attendez pendant la recherche, puis cliquez sur l'appareil à ajouter

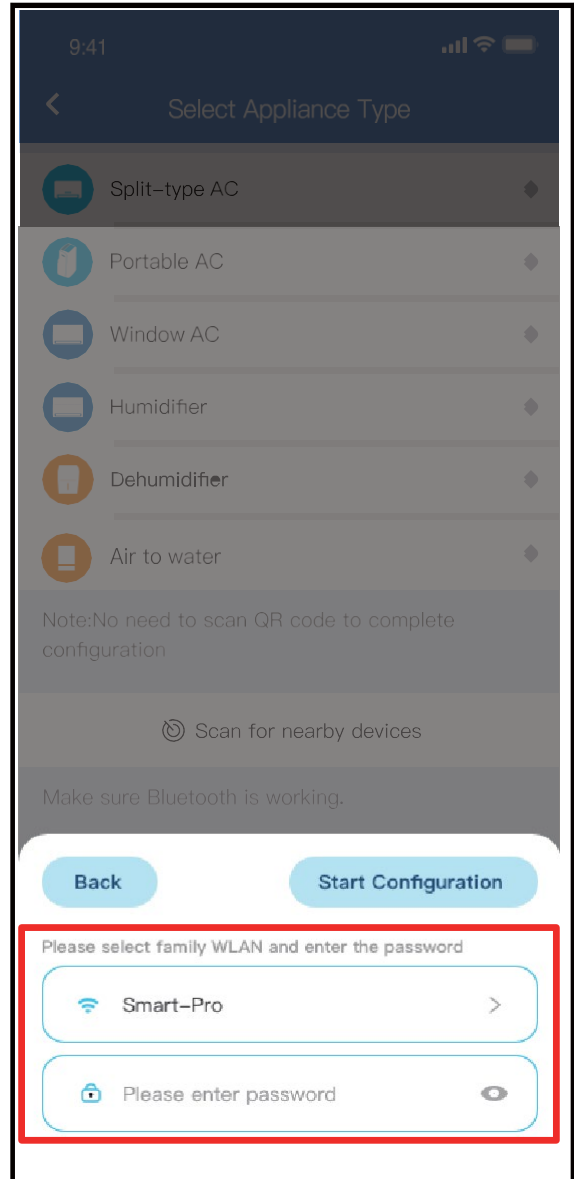

④ Sélectionnez le Sans fil, saisissez le mot de passe

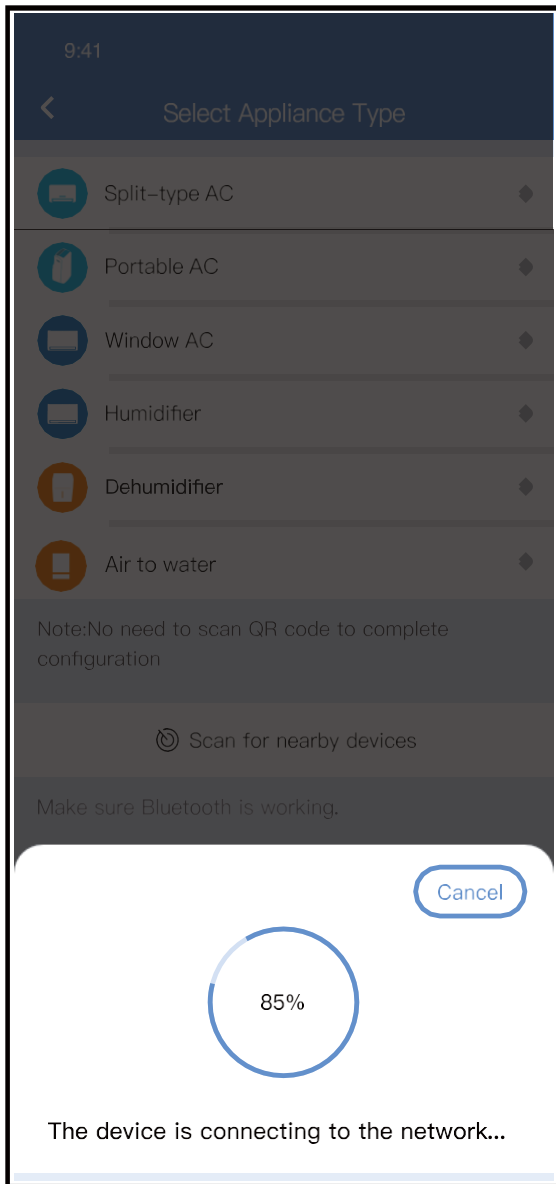

⑤ Patientez pendant la connexion au réseau

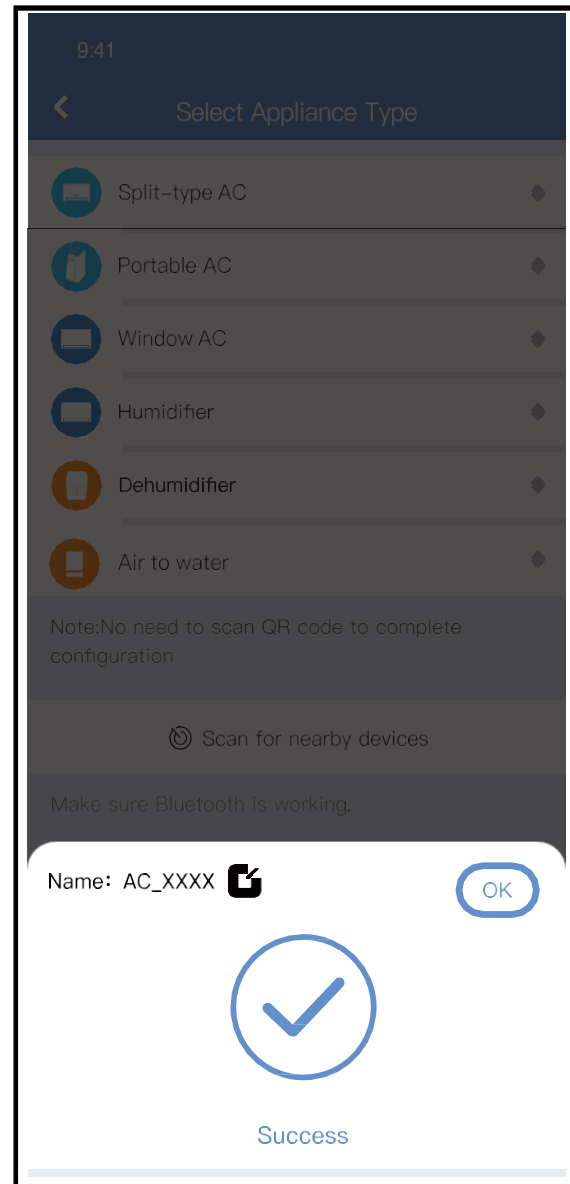

⑥ Configuration réussie, vous pouvez modifier le nom par défaut.

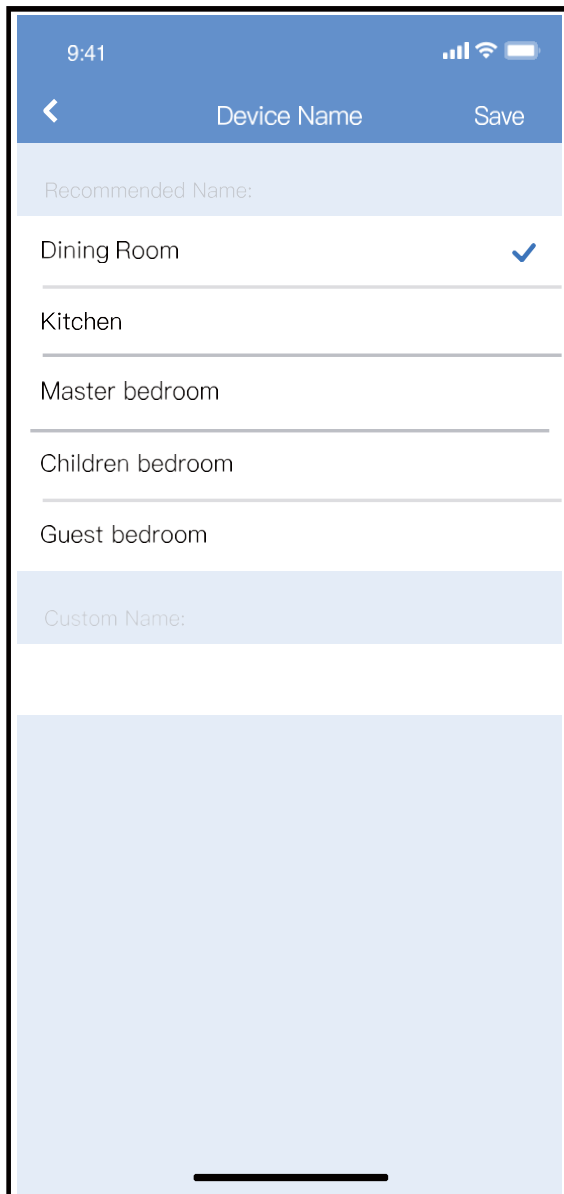

- ⑦ Vous pouvez choisir un nom déjà existant ou personnaliser un nouveau nom.

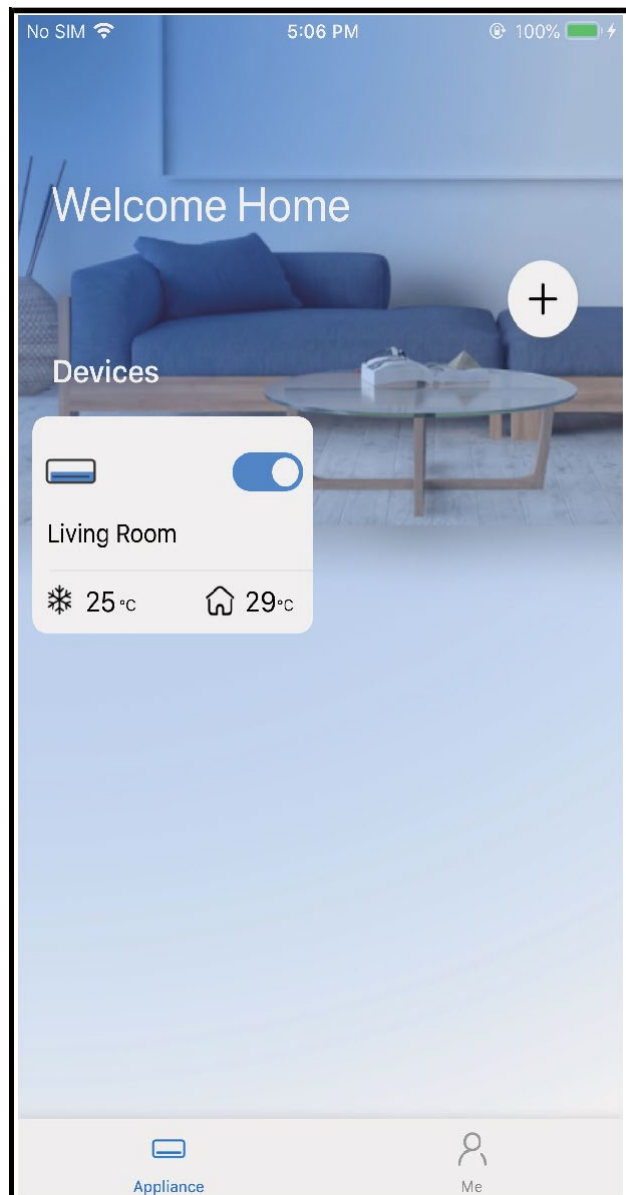

- ⑧ La configuration du réseau par Bluetooth a réussi; l'appareil apparaît désormais dans la liste.

Configuration du réseau en sélectionnant le type d'appareil :

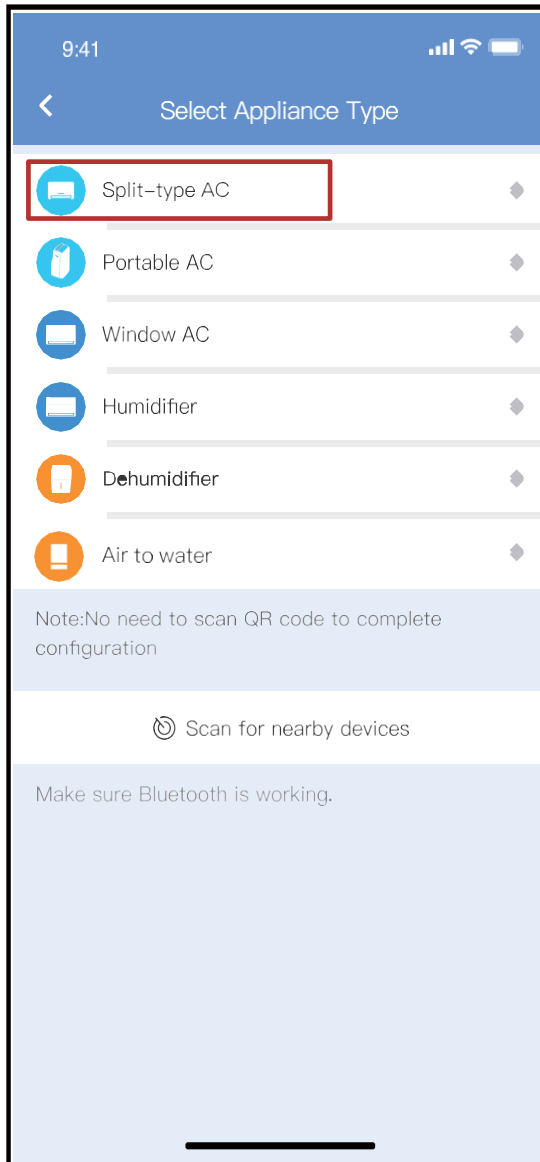

- ① Si la configuration du réseau par Bluetooth échoue, veuillez sélectionner le type d'appareil.

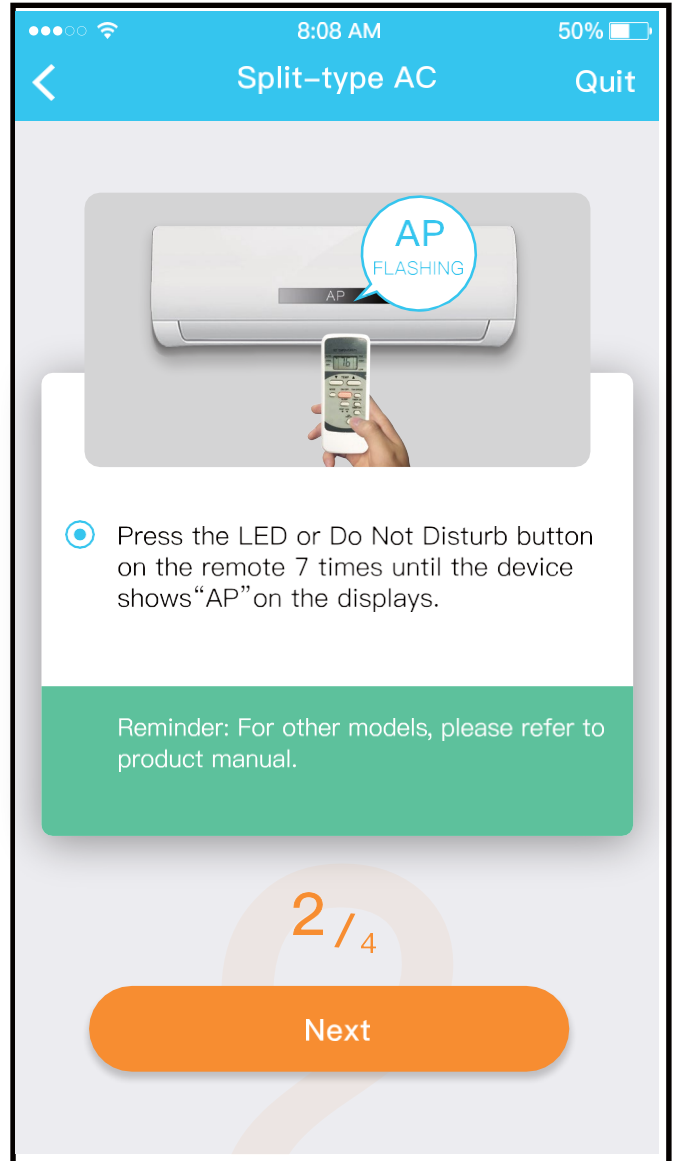
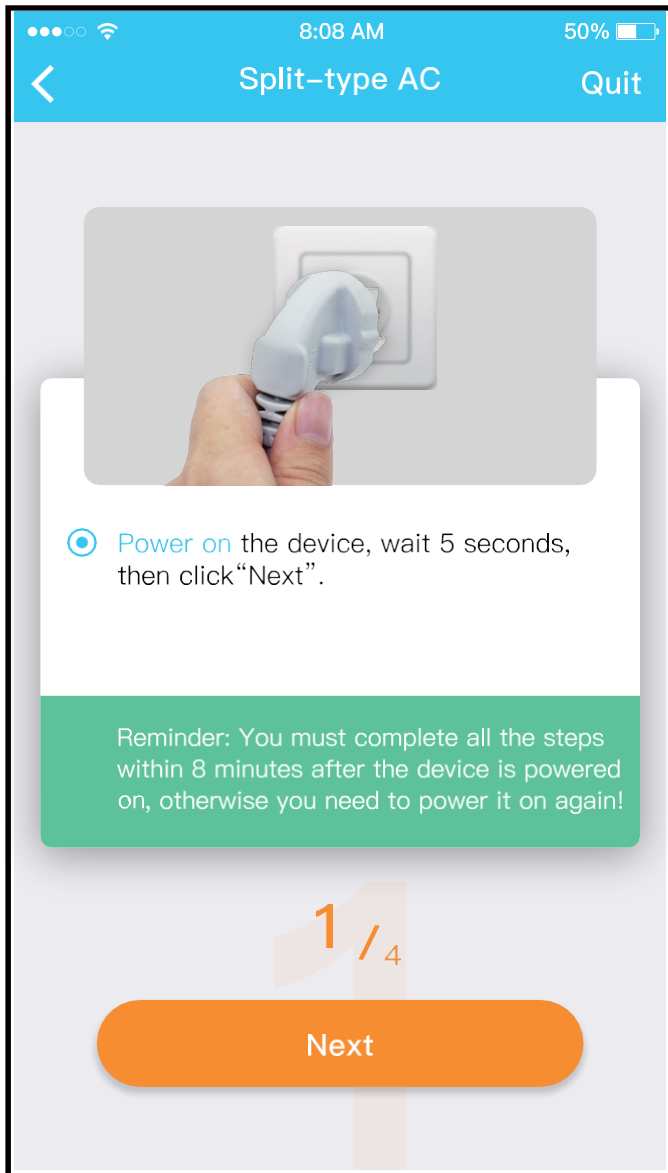

② Veuillez suivre les étapes ci-dessus afin d'activer le mode « AP ».



③ Choisissez la méthode de configuration du réseau.

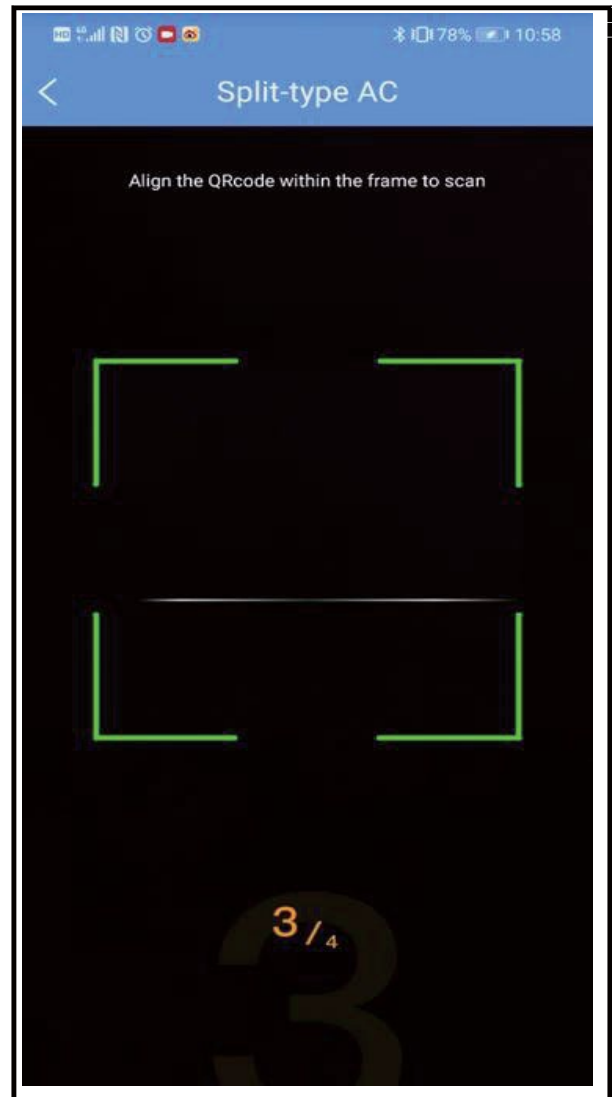

④ Sélectionnez la méthode « Scan the QR code » (Numériser le code QR).

REMARQUE : Étapes ③ et ④ sont applicables uniquement sur le système Android. Le système iOS ne nécessite pas ces deux étapes.



- ⑤ Ensuite sélectionnez la méthode « Manual Setup » (Configuration manuelle) (Android). Connectez-vous au réseau sans fil (iOS)

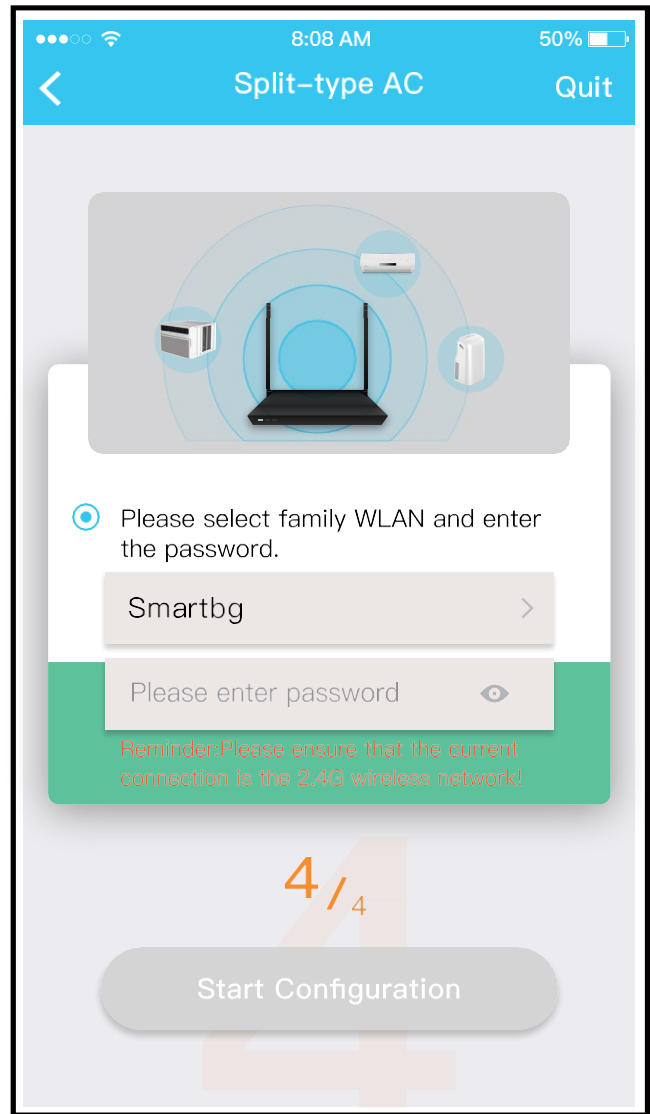

- ⑥ Saisissez le mot de passe.

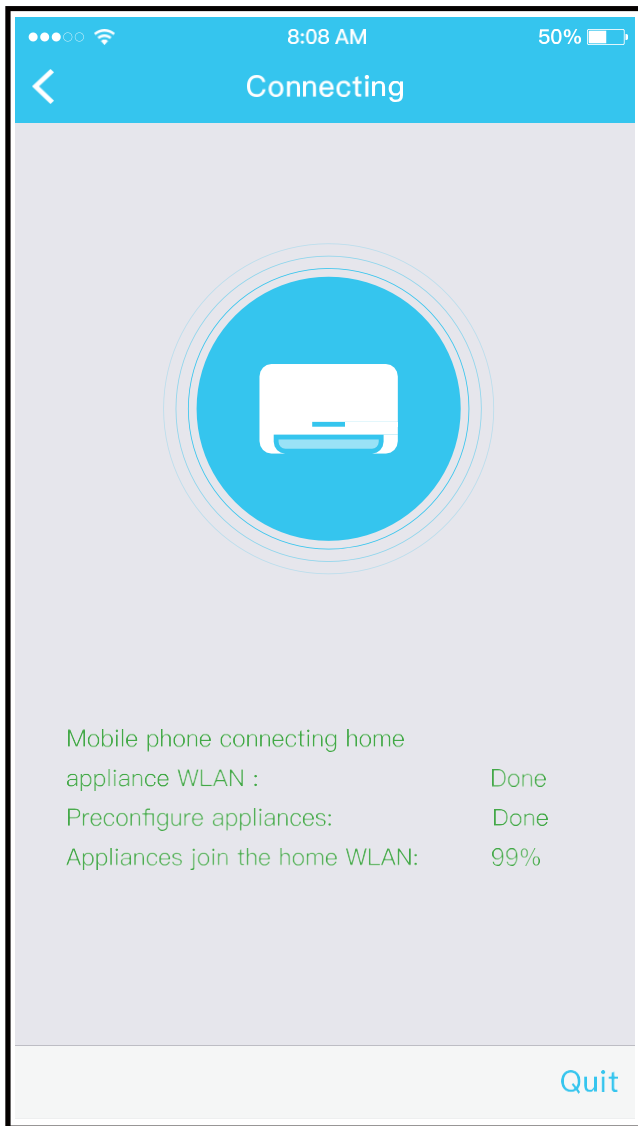

⑦ La configuration du réseau est terminée.

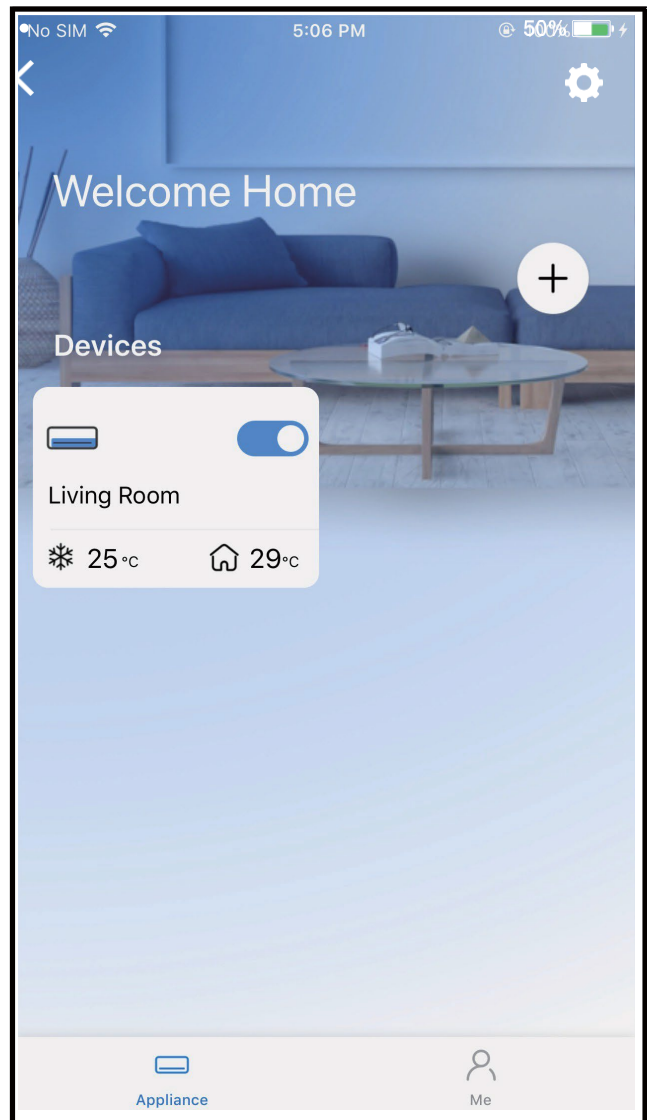

⑧ La configuration a réussi; l'appareil apparaît dans la liste.

REMARQUE :

- Lorsque la configuration du réseau est terminée, l'application indique que la configuration a réussi.
- Compte tenu des différences d'environnements Internet, il est possible que l'état de l'appareil soit encore « offline » (hors ligne). Si cette situation survient, l'utilisateur doit rafraîchir la liste des appareils de l'application et s'assurer que l'appareil passe à l'état « online » (en ligne). L'utilisateur peut également couper l'alimentation du climatiseur et rallumer celui-ci. L'appareil passe à l'état « online » (en ligne) après quelques minutes.

7 COMMENT UTILISER L'APPLICATION

Veillez vous assurer que votre appareil mobile et votre climatiseur sont tous deux connectés à Internet avant d'utiliser l'application et de contrôler le climatiseur via Internet. Suivez les étapes suivantes :

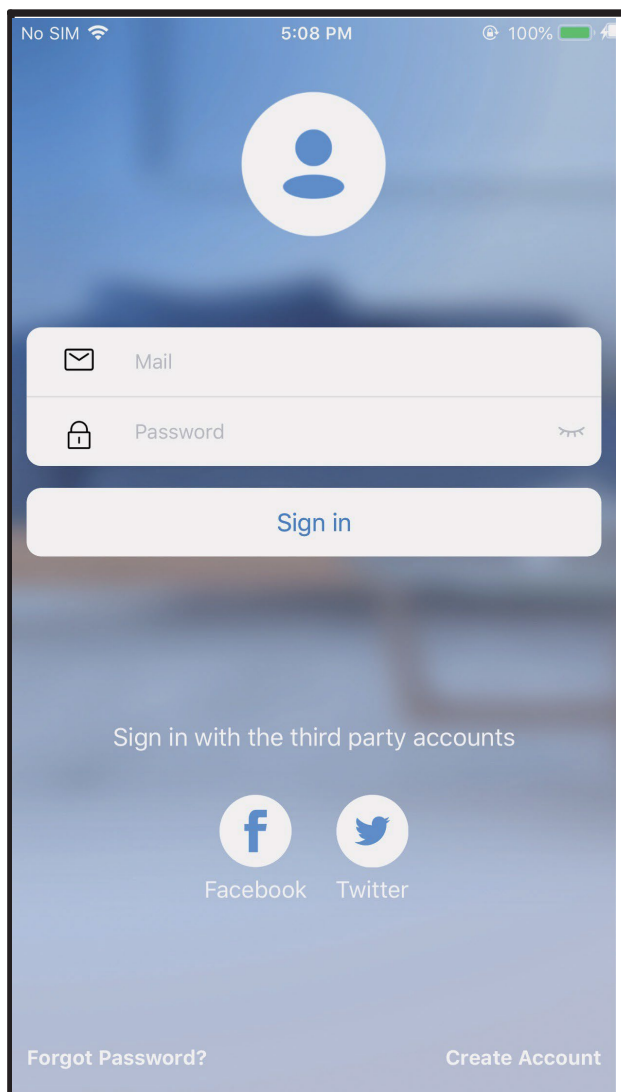

① Cliquez sur « Sign in » (connexion)

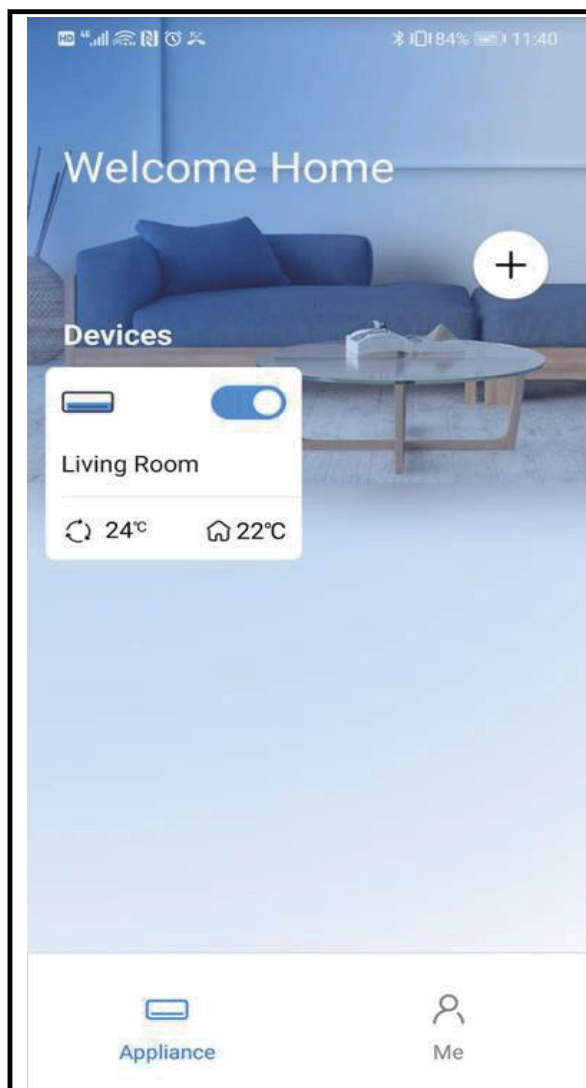

② Sélectionnez le climatiseur.



- ③ Vous pouvez désormais gérer le démarrage/l'arrêt du climatiseur, le mode de fonctionnement, la température, la vitesse du ventilateur, etc.

REMARQUE :

Les fonctions de l'application ne sont pas toutes disponibles pour le climatiseur, par exemple les fonctions ECO (ÉCONOMIQUE), Turbo (Turbo), Swing (Pivotement); veuillez consulter le manuel de l'utilisateur afin d'obtenir plus d'informations.

8

FONCTIONS PARTICULIÈRES

■ **Schedule (Calendrier)**

Chaque semaine, l'utilisateur peut fixer un temps pour allumer ou éteindre le climatiseur à une heure précise. L'utilisateur peut également répéter ce réglage programmé chaque semaine.

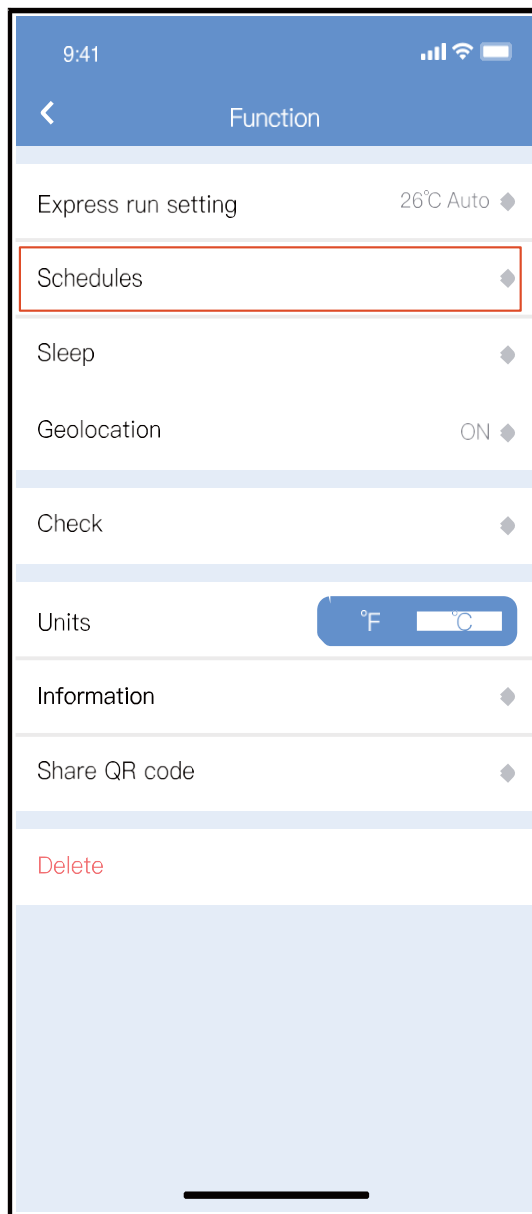

24H 12H

0 /"1A

10 05

11	06	On
12	07	Off (Arrêt)
10	00	

Répétez Lun. Jeu. >

Paramètres Cool 17°C Haut >

Étiquetage Sans nom >

Couramment utilisés :

Tous les jours

Jours de la semaine

Une seule fois

Personnaliser :

Lundi

Mardi

Mercredi

Jeudi

Vendredi

Samedi

Dimanche

■ Veille

L'utilisateur peut définir une température cible agréable pendant son sommeil.

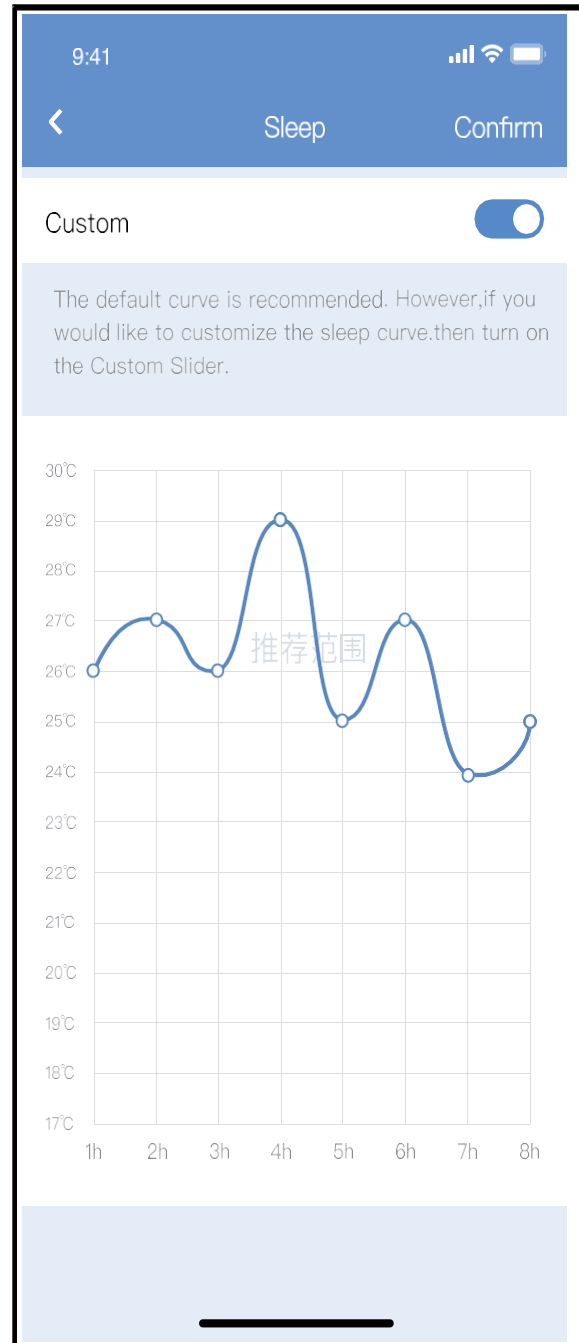
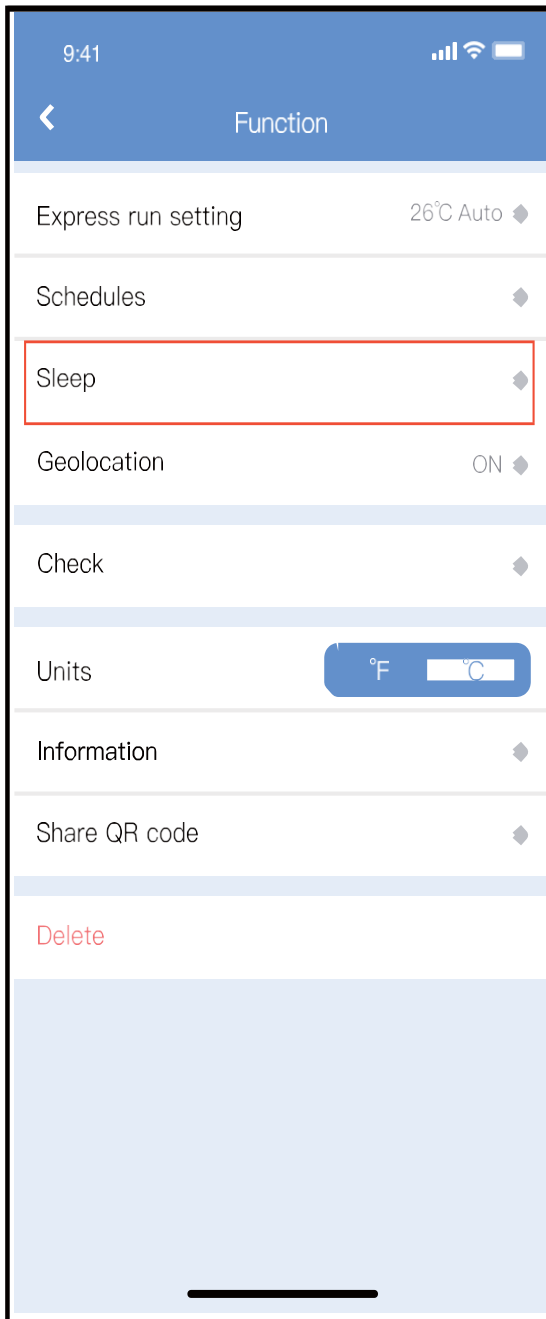

■ Check (Vérification)

L'utilisateur peut simplement vérifier l'état de fonctionnement du climatiseur grâce à cette fonction. Lorsque la procédure est terminée, la fonction affiche les éléments normaux, anormaux et les informations détaillées.

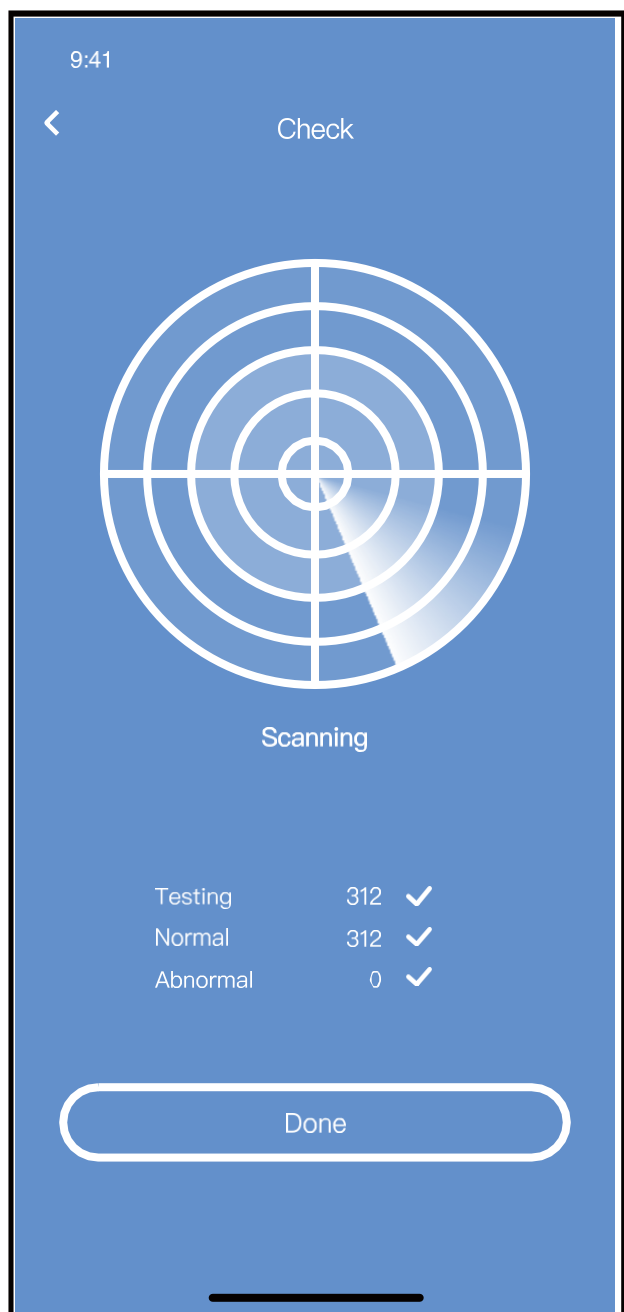

■ Share Device (Partager l'appareil)

Le climatiseur peut être simultanément géré par plusieurs utilisateurs grâce à la fonction Share Device (Partager l'appareil).

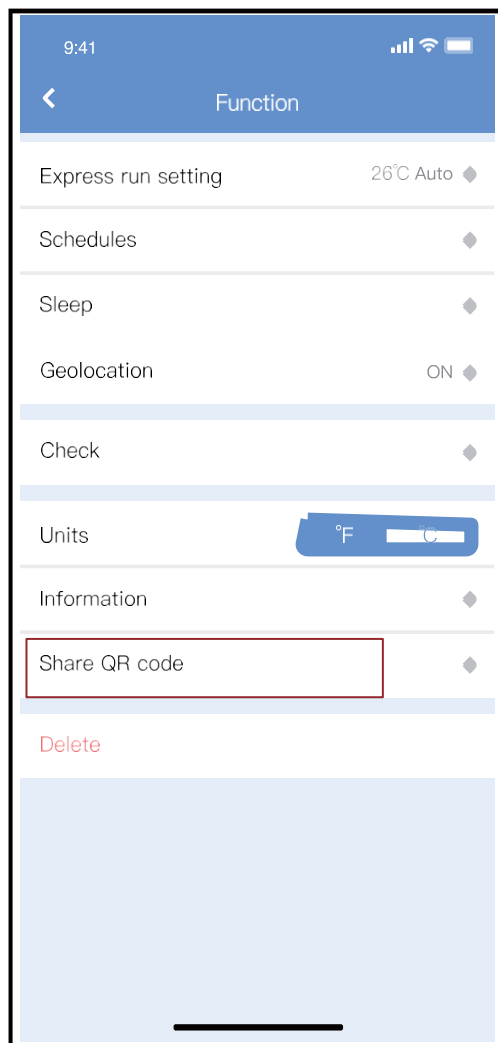

① Cliquez sur « Share Code QR » (Partager l'appareil).



② Un code QR s'affiche.

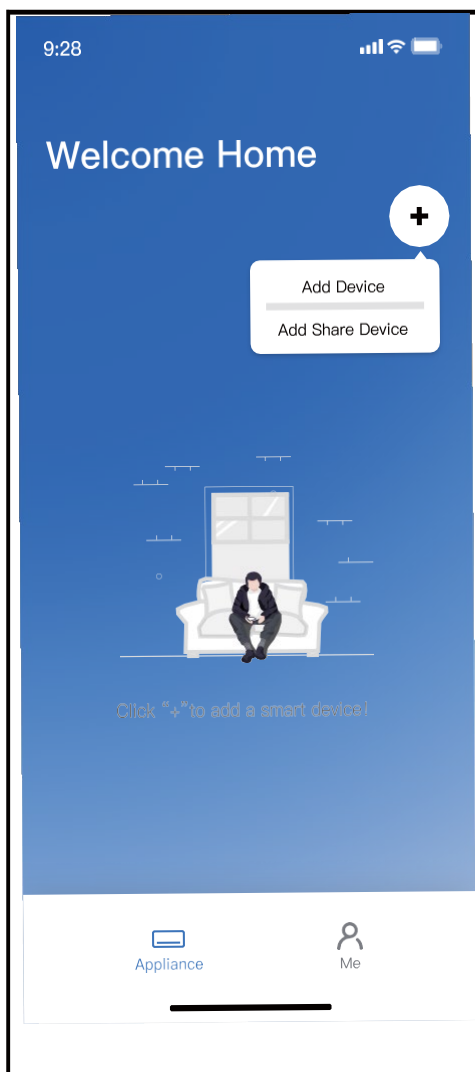

- ③ Les autres utilisateurs doivent se connecter dans l'application "Nethome Plus" app d'abord, puis cliquez sur « Ajouter un appareil partagé » de leur propre mobile, puis demandez-leur de scanner le code QR.

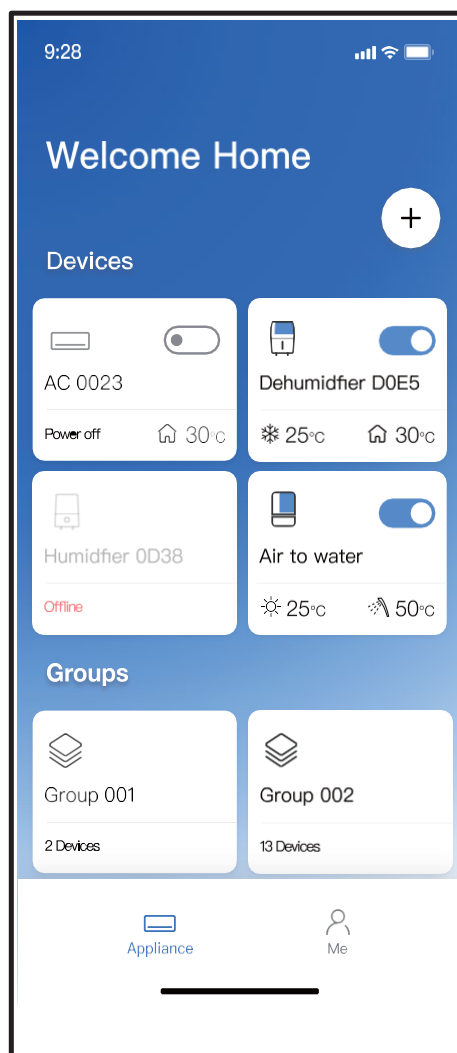

- ④ Maintenant les autres peuvent Ajouter l'appareil partagé.

ATTENTION :

Modèle du module sans fil : US-OSK105, EU-OSK105

ID FCC : 2AS2HMZNA21

IC : 24951-MZNA21

Modèle du module sans fil : US-OSK106, EU-OSK106

ID FCC : 2AS2HMZNA22

IC : 24951-MZNA22

Modèle du module sans fil : US-OSK109, EU-OSK109

ID FCC : 2AS2HMZNA23

IC : 24951-MZNA23

Cet appareil est conforme à la section 15 du règlement FCC et il contient un/des transmetteur(s)/récepteur(s) sans licence qui sont conformes au CNR sans licence d'innovation, de science et de développement économique du Canada.

Le fonctionnement est subordonné à deux conditions :

- (1) Ce dispositif ne doit pas causer d'interférences nuisibles; et
- (2) Cet appareil doit accepter toute interférence, y compris les interférences qui peuvent utiliser le fonctionnement non désiré de l'appareil.

Utilisez l'appareil uniquement conformément aux instructions fournies.

Les changements et modifications de ce module non approuvés expressément par la partie responsable de la conformité pourraient annuler l'autorité de l'utilisateur pour utiliser l'équipement.

Cet appareil est conforme aux limites d'exposition au rayonnement du règlement FCC établies pour un environnement non contrôlé. Afin d'éviter que les limites d'exposition aux radiofréquences du règlement FCC soient dépassées, l'antenne doit se trouver à au moins 20 cm (8 pouces) des personnes pendant le fonctionnement normal.

Au Canada :

CAN ICES-3(B)/NMB-3(B)

Le présent appareil est conforme aux CNR Innovation, Sciences et Développement économique Canada applicables aux appareils radio exempts de licence.

L'exploitation est autorisée aux deux conditions suivantes:

(1) il ne doit pas produire de brouillage et (2) l'utilisateur du dispositif doit être prêt à accepter tout brouillage radioélectrique reçu, même si ce brouillage est susceptible de compromettre le fonctionnement du dispositif.

Cet émetteur ne doit pas être Co-placé ou ne fonctionnant en même temps qu'aucune autre antenne ou émetteur.

Cet équipement devrait être installé et actionné avec une distance minimum de 20 millimètres entre le radiateur et votre corps.

REMARQUE : Ce matériel a été testé et répond aux exigences relatives aux appareils numériques de catégorie B, selon la section 15 du règlement FCC. Ces exigences sont conçues pour fournir une protection raisonnable contre les interférences nuisibles dans un environnement domestique. Cet équipement génère, utilise et peut émettre de l'énergie de fréquence radio et, s'il n'est pas installé et utilisé conformément aux instructions, il peut causer des interférences nuisibles aux communications radio. Cependant, il n'y en a pas de garantie qu'aucune interférence ne se produira dans une installation particulière. Si ce matériel cause des interférences nuisibles à la réception des signaux de radio ou de télévision, ce qui peut être détecté en mettant l'appareil sous et hors tension, l'utilisateur peut essayer d'éliminer les interférences en suivant l'une ou plusieurs des mesures suivantes :

- Réorientez ou déplacez l'antenne de réception.
- Augmentez l'espace de séparation entre le matériel et le récepteur.
- Branchez le matériel à une prise de courant faisant partie d'un autre circuit que celui sur lequel est branché le récepteur.
- Contactez le détaillant ou un technicien de radiotélévision expérimenté, si vous avez besoin d'aide.

En raison des améliorations continues apportées aux produits, les caractéristiques techniques et les dimensions sont soumises à modification et correction sans notification préalable ni obligation. Détermination de de l'application et de l'aptitude à l'emploi de tout produit relèvent de la responsabilité de l'installateur.

En outre, l'installateur est responsable de vérifier les données dimensionnelles du produit avant de commencer toute préparation pour l'installation.

Les programmes d'incitation et de remise ont des exigences précises quant au rendement et à la certification des produits. Tous les produits sont conformes aux réglementations en vigueur à la date de fabrication; toutefois, les certifications ne sont pas nécessairement accordées pour la durée de vie d'un produit.

Par conséquent, il incombe au demandeur de déterminer si un modèle spécifique est admissible à ces programmes de remises et de mesures incitatives.



1900 Wellworth Ave., Jackson, MI 49203 • Ph. 517-787-2100 • www.heatcontroller.com